

Bienvenue à b•hyve™

MINUTERIE D'ARROSEMENT WI-FI INTELLIGENTE INTÉRIEUR

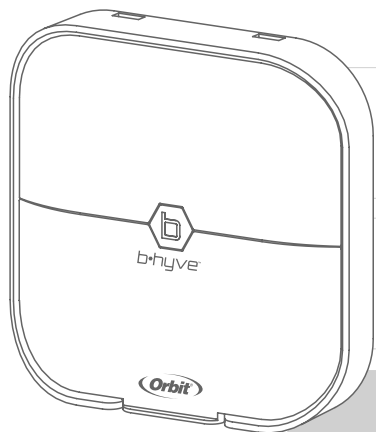

Balayez pour plus
d'informations
bhyve.orbitonline.com



Compatible avec d'autres produits B-hyve

Guide de
démarrage
rapide

Contenu de la boîte

- Minuterie d'arrosage Wi-Fi intérieur
- Tournevis
- Vis et ancrages de montage
- Transformateur
- Guide de démarrage rapide
- Couvercle de conduit

Déclaration de la FCC et l'IC

Cet appareil est conforme à la partie 15 de la réglementation FCC et l'exemption de licence d'Industrie Canada pour les normes RSS. Son fonctionnement est soumis aux deux conditions suivantes: (1) Cet appareil ne doit pas causer d'interférences nuisibles; (2) cet appareil doit accepter toutes les interférences reçues, y compris celles pouvant causer un fonctionnement non souhaité.

Avvertissement FCC: Les changements ou les modifications non expressément approuvés par la partie responsable de la conformité peuvent annuler la capacité de l'utilisateur à utiliser cet appareil.

Remarque: Cet appareil a été testé et déclaré conforme aux limites d'exposition pour les appareils numériques de classe B, selon la section 15 de la Réglementation de la FCC. Ces limites sont conçues pour fournir une protection raisonnable contre les interférences nuisibles dans une installation résidentielle. Cet appareil génère, utilise et peut émettre de l'énergie radiofréquence et, s'il n'est pas installé conformément aux instructions, peut causer des interférences nuisibles aux communications radio. Il n'y a cependant aucune garantie que l'interférence ne se produira pas dans le cas d'une installation particulière. Si cet appareil génère des interférences nuisibles à la réception avec la bonne réception radio ou des programmes de télévision, ce qui peut être déterminé en allumant et en éteignant l'appareil, l'utilisateur devrait tenter de corriger l'interférence en suivant une des mesures suivantes:

- Réorienter ou déplacer l'antenne réceptrice.
- Augmenter la distance entre l'appareil et le récepteur.
- Brancher l'équipement dans une prise sur un circuit différent de celui sur lequel le récepteur est branché.
- Consulter le revendeur ou un technicien radio/TV qualifié pour obtenir de l'aide

Cet appareil répond aux exigences de la FCC et de l'IC pour l'exposition aux RF en public ou dans les environnements contrôlés. Il est conseillé à l'utilisateur final de maintenir une distance de 20 cm du contrôleur pour assurer la conformité aux réglementations d'exposition RF.

Cet appareil numérique de classe B est conforme à la norme canadienne ICES-003.

L'application B-hyve™

- **Installez l'application B-hyve™ sur votre appareil intelligent**
Vous aurez besoin d'un appareil intelligent pour connecter la minuterie au Wi-Fi.
- **Remarque** L'application vous guidera à travers la configuration initiale de votre minuterie d'arrosage. En outre, il y a des icônes d'aide au travers de l'application avec plus d'informations et des conseils utiles.

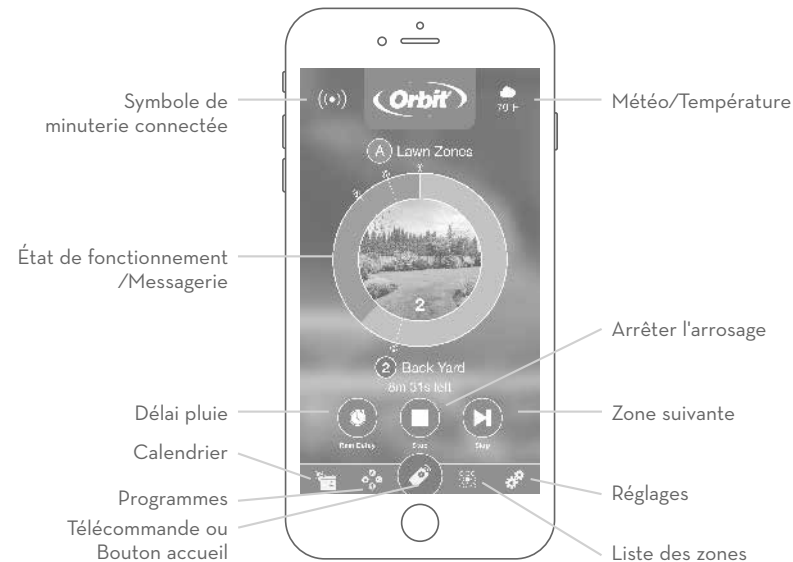

Spécifications

Évaluations du transformateur:

Entrée nominale :

Australie –240V a.c. 50/60Hz 23W
Europe–230V a.c. 50/60Hz 23W
É.-U.–120V a.c. 60Hz 23W
Sortie nominal: 24V 750 mA

Évaluations du contrôleur de gicleur:

Entrée / Sortie nominale:

Australie et Europe–
26V AC 750 mA 50/60 Cycle
É.-U.–24V A.C. 750 mA 60Hz

Plage de température de fonctionnement du contrôleur:

En fonctionnement: 0-70° C (32-158° F)
Entreposage et transport:
-20-80° C (-4-176° F)

Plage d'humidité de fonctionnement du contrôleur:

En fonctionnement: 0 à 80%
Entreposage et transport: 0 à 90%

Altitude:

2,000 mètres (6,500 pi)

Classe d'installation II

Classe de surtension II

Ce contrôleur fonctionne avec n'importe quel solénoïde d'irrigation 24 V standard. Le fusible interne est non remplaçable.

Aide

Si l'application et le site web n'ont pas ce que vous cherchez, veuillez appeler notre ligne d'assistance technique avant de retourner cette minuterie d'arrosage au magasin.

1-800-488-6156 ou 1-801-299-5555

www.orbitonline.com | bhyve.orbitonline.com

Sert de station centrale pour d'autres produits B-hyve™

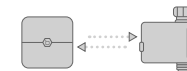

Installation de la minuterie

• Sélectionnez un emplacement

Choisissez un endroit près d'une source d'électricité et loin de la lumière directe du soleil, si possible.

Cet emplacement doit également avoir un bon signal Wi-Fi. Vous pouvez le vérifier en utilisant un téléphone intelligent. (Trouver un endroit qui a un minimum de deux barres)

• **Remarque:** En cas de remplacement d'une minuterie, il est utile de prendre une photo des fils avant de les enlever de l'ancienne minuterie.

• Montez la minuterie

Installez une vis (incluse) dans le mur. Utilisez l'ancrage extensible (inclus) pour les installations dans le plâtre, la maçonnerie ou les cloisons sèches. Accrochez la minuterie sur la vis installée à l'aide du trou en forme d'entrée de clé. Mettez la minuterie de niveau et utilisez la deuxième vis dans l'un des trous de montage préformés pour fixer la minuterie.

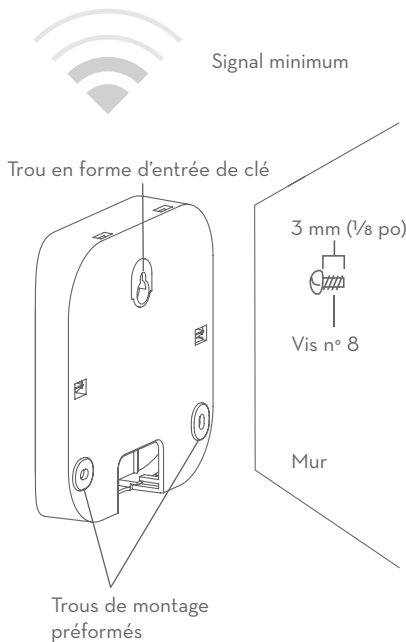

Branchez les fils de vanne

• Préparez les fils

Dénudez 13 mm (1/2 po) de chacun des fils.

• Connectez les fils

Attachez un fil de chaque vanne à un fil « commun » (COM) et les autres fils aux bornes numérotés (un seul fil par borne.)

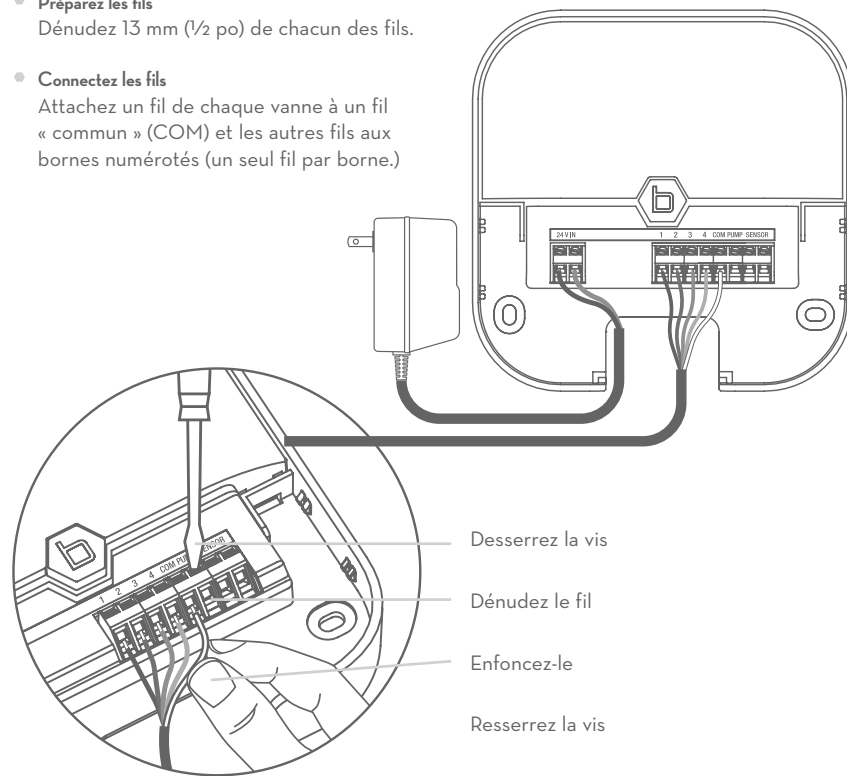

Installation de la minuterie - Connexion au Wi-Fi

• Branchez votre minuterie Orbit® B-hyve™

Une fois que votre minuterie B-hyve™ est branchée sur la source d'alimentation, elle cherchera automatiquement votre appareil intelligent pour s'y jumeler. Le bouton  commencera à clignoter en bleu. Cela indique que votre minuterie est prête à être jumelée avec votre appareil intelligent. Assurez-vous que votre appareil intelligent a la fonction Bluetooth™ en marche.

• Connectez-vous à votre minuterie Orbit® B-hyve™

Ouvrez votre application B-hyve™, créez un compte ou connectez-vous et suivez le processus étape par étape pour ajouter et configurer votre appareil. L'application B-hyve™ se connectera à votre appareil et vous serez ensuite guidé pour vous connecter à votre réseau Wi-Fi domestique.

• Connectez-vous à votre réseau Wi-Fi

Sélectionnez votre réseau parmi la liste et entrez le mot de passe du réseau pour connecter votre minuterie sur votre signal Wi-Fi. Une fois connecté, le bouton  s'allumera en blanc continu pour indiquer un jumelage réussi.

Remarque: Si vous ne voyez pas le nom de votre réseau dans la liste, appuyez sur le bouton Actualiser dans l'application. Si le nom de votre réseau n'apparaît toujours pas, appuyez sur « Avancé » dans l'application et entrez votre nom de réseau et votre mot de passe. Cet appareil se connecte uniquement via les réseaux Wi-Fi 2,4 GHz. Les réseaux 5,0 GHz ne sont pas pris en charge et n'apparaîtront pas dans votre application.

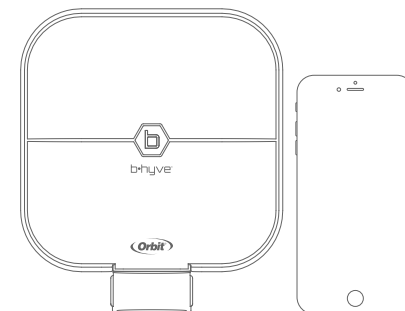

POUR OPTIMISER LA PERFORMANCE DE LA MINUTERIE, CONNECTEZ-VOUS AU WI-FI POUR RECEVOIR LES DERNIÈRES MISES À JOUR DE LA MINUTERIE.

Programmation et fonctionnement

• Programmation de la minuterie







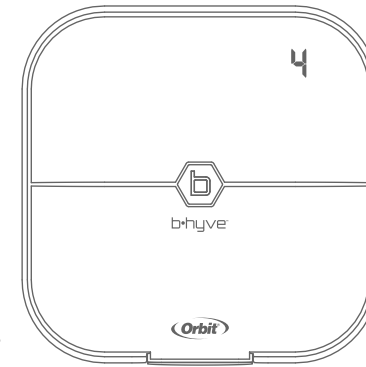

L'application dispose d'écrans d'aide et de vidéos pour vous aider avec les connexions Wi-Fi, la programmation, l'arrosage intelligent et d'autres questions que vous pouvez avoir.

• **Remarque:** Votre programmation et enregistrée à la fois dans l'application et sur la minuterie. L'arrosage continuera même si la connexion Wi-Fi est perdue.

• Mode manuel

L'ensemble de la programmation et des fonctions de la minuterie sont disponibles dans l'application B-hyve™. Si vous en avez le besoin, il y a quelques opérations de base vous pouvez effectuer directement à votre minuterie.



Fonction	Bouton poussoir
ARROSAGE MANUEL	Appuyez et maintenez le bouton  enfoncé jusqu'à ce que  s'affiche sur la minuterie, puis relâchez le bouton  . Appuyez rapidement sur le bouton  de nouveau jusqu'à ce que la station souhaitée s'affiche. Après quelques secondes, la station sélectionnée va commencer l'arrosage. Les stations arrosent pour une durée par défaut de 10 minutes chacune.
ANNULATION DE L'ACTIVITÉ EN COURS	Appuyez sur le bouton  une fois pour annuler l'activité en cours.
DÉLAI PLUIE	Réglez le délai pluie dans l'application. Lorsque la minuterie est en mode délai pluie, le bouton  clignotera jaune et un  s'affichera sur la minuterie.
MARCHE/ARRÊT (ON/OFF)	PAppuyez et maintenez le bouton  enfoncé pendant 10 secondes.
RÉINITIALISATION	Appuyez rapidement sur le bouton  5 fois.